

DAIKIN

УПЪТВАНЕ ЗА РАБОТА



Упътване за работа
Безжично устройство

Български

OM-GS02-1011(1)-Daikin
Part No.: R08019037090A

GS02 Индикация на дистанционното управление

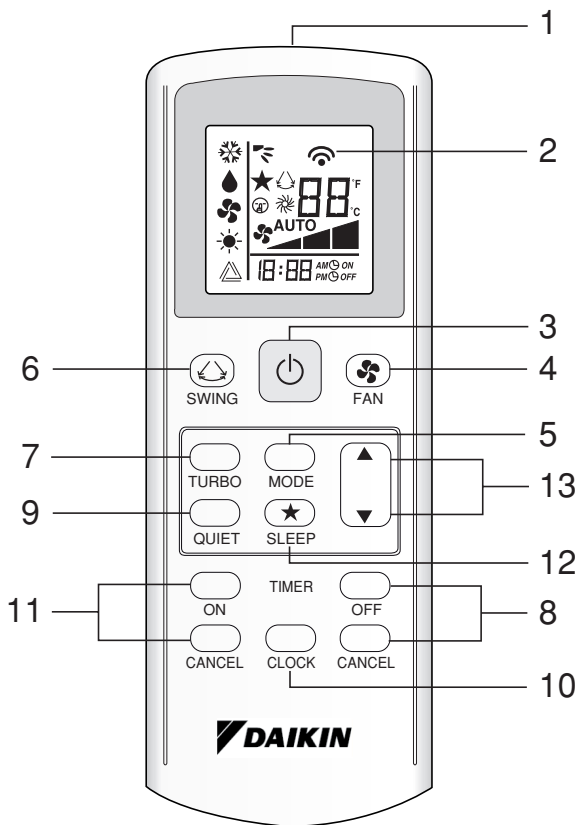

МОНТИРАНЕ НА СТЕНАТА

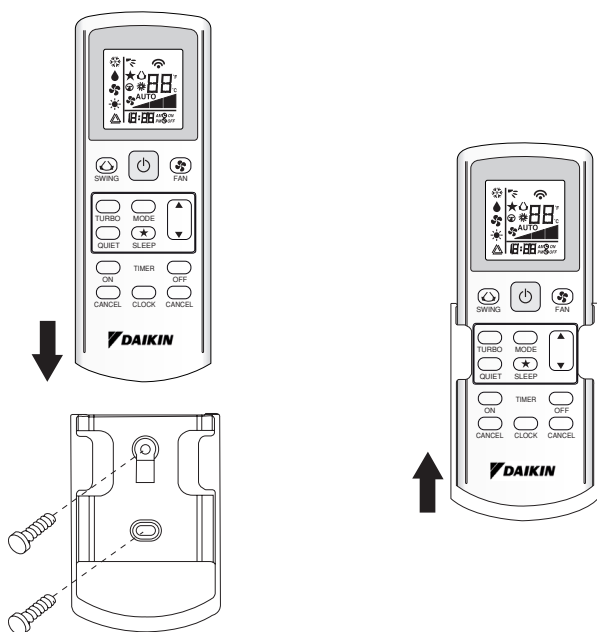

ПОСТАВЯНЕ НА БАТЕРИИТЕ (AAA.R03)

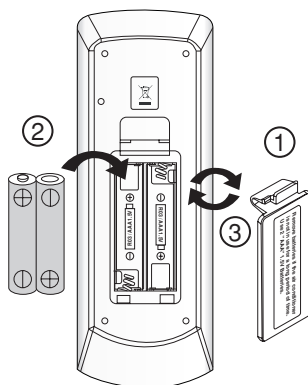

ПРЕДПАЗВАНЕ ОТ ИЗГУБВАНЕ НА ДИСТАНЦИОННОТО УПРАВЛЕНИЕ СЪС САЧМЕНА ВЕРИЖКА (ПО ИЗБОР)

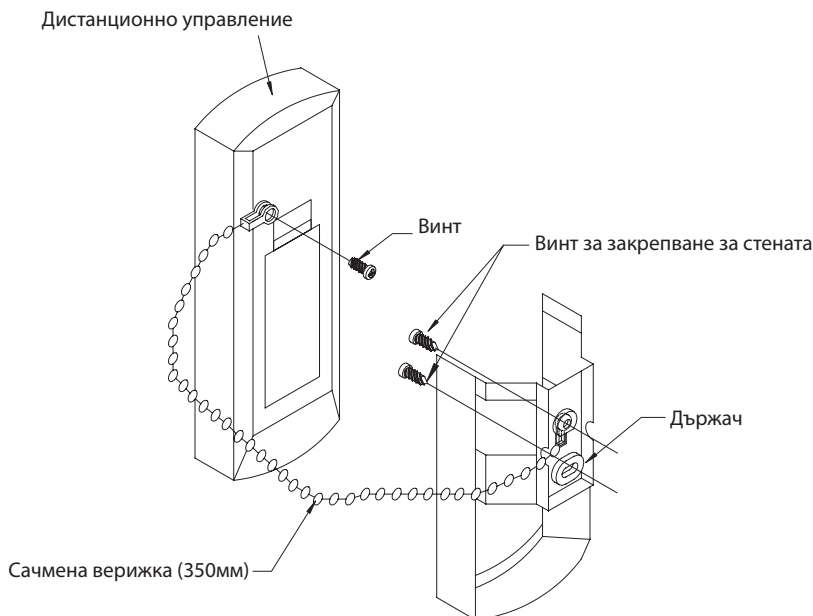

Монтаж

1. Нагодете пръстена в края на сачмената верижка около отвора на винта отзад на дистанционното управление и го закрепете с винта.
2. Закрепете държача и сачмената верижка, както е посочено по-горе, на място, където могат лесно да бъдат получавани сигнали от дистанционното управление.
3. Прекарайте сачмената верижка през задната част на държача и нагодете пръстена в края на сачмената верижка към горния отвор на държача. Закрепете държача към стената. Като вкарате два винта през него.

Батерия

- 1) Тип: AAA.R03
- 2) Брой: 2

Изисквания при изхвърляне на батерии





Батериите, доставени с дистанционното управление, са маркирани с този знак.
Това означава, че батериите не трябва да се смесват с несортираните домашни отпадъци.
Ако под знака има отпечатан химически знак, това означава, че батерията съдържа тежък метал над определена концентрация.

Възможни химически знаци:

■ Pb: олово (>0,004%)

Използваните батерии следва да се предадат на специализиран пункт за рециклиране. Изхвърляйки батериите по правилен начин, помагате за предотвратяването на негативни последици за околната среда и здравето на хората. Моля, свържете се с местните органи за повече информация.

- 1. Източник на предаване на сигнал**
 - Източникът на предаване на сигнала.
- 2. Индикация за предаване на сигнал**
 - Мига, за да потвърди, че последната настройка е предадена на модула.
- 3. Бутон “ON/OFF” (ВКЛ/ИЗКЛ)**
 - Натиснете веднъж, за да стартирате климатика.
 - Натиснете отново, за да спрете климатика.
- 4. Избиране на скоростта на вентилатора**
 - Непрекъснатото натискане на бутона  превключва скоростта на вентилатора в следната последователност:
Ниска → Средна → Висока → Автоматично
 - Спрете да натискате, когато на екрана се появи желаната скорост на вентилатора.
- 5. Режим на работа**
 - Натиснете бутона **MODE**, за да изберете режима на работа.
 - За модули само за охлаждане са налични следните режими: **COOL** (❄) (**ОХЛАЖДАНЕ**), **DRY** (💧) (**ИЗСУШАВАНЕ**) и **FAN** (🌀) (**ВЕНТИЛАТОР**).
 - За модули с топлинна помпа са налични следните режими: **AUTO** (⚙) (**АВТОМАТИЧЕН**), **COOL** (❄) (**ОХЛАЖДАНЕ**), **DRY** (💧) (**ИЗСУШАВАНЕ**), **FAN** (🌀) (**ВЕНТИЛАТОР**) и **HEAT** (☀) (**ОТОПЛЕНИЕ**).
 - Режимът **AUTO** (⚙) (**АВТОМАТИЧЕН**) не е наличен за охладена водна система.

- 6. Автоматично движение на въздуха**
 - Натиснете бутона **SWING**  (**ДВИЖЕНИЕ НА ВЪЗДУХА**), за да включите функцията за автоматично движение на въздуха.
 - За да духа въздухът в определена посока, натиснете бутона **SWING**  (**ДВИЖЕНИЕ НА ВЪЗДУХА**) и изчакайте, докато жалюзите се преместят в желаната посока, след което натиснете бутона още веднъж.

Начин на избиране на режима на движение на въздуха (за касета)

- Натиснете бутона **SWING**  (**ДВИЖЕНИЕ НА ВЪЗДУХА**) за 4 секунди, за да влезете в режима за настройки. Докато сте в режима за настройки, ще се вижда само **SWING MODE** (🌀) (**РЕЖИМ НА ДВИЖЕНИЕ НА ВЪЗДУХА**).
- Натиснете бутона за температура ▲ и ▼, за да изберете въртенето на **SWING MODE** (🌀) (**РЕЖИМА НА ДВИЖЕНИЕ НА ВЪЗДУХА**) от Режим на движение на въздуха 1 до Режим на движение на въздуха 3.
- Има 3 различни **SWING MODE** (**РЕЖИМА НА ДВИЖЕНИЕ НА ВЪЗДУХА**). Те са:



Режим на движение 1 Режим на движение 2 Режим на движение 3

SWING MODE (**РЕЖИМ НА ДВИЖЕНИЕ НА ВЪЗДУХА**) няма да се включи освен ако не задействате **SWING** (**ДВИЖЕНИЕ**).

Местенето на жалюзите е обозначено с логото: 



- Ако режимът не се смени в рамките на 4 секунди, климатикът ще работи съгласно избрания **SWING MODE** (🌀) (**РЕЖИМ НА ДВИЖЕНИЕ НА ВЪЗДУХА**).

- 7. Турбо функция (зависи от модела)**
 - Натиснете  за режим на бързо охлаждане или отопление.
 - Скоростта на вентилатора се завърта на максимална скорост
 - Натиснете отново, за да изключите функцията.
 - Функцията е налична само в режими на **HEAT** (**ОТОПЛЕНИЕ**) и **COOL** (**ОХЛАЖДАНЕ**).
 - Всяка промяна на скоростта на вентилатора ще изключи функцията.
 - Турбо функцията (🌀) не е налична за охладена водна система и дистанционно управление с функция **SWING MODE** (🌀) (**РЕЖИМ НА ДВИЖЕНИЕ НА ВЪЗДУХА**).

8. Настройка на таймера за изключване

- Натиснете бутона **OFF TIMER**, за да включите таймера за изключване.
- Настройте желаното време за изключване, натискайки непрекъснато бутона **OFF TIMER**.
- Натиснете бутона **CANCEL**, за да отмените настройката на таймера за изключване.

9. Функция за тих режим на работа (зависи от модела)

- Натиснете  за тих режим на работа.
- Скоростта на вентилатора се завърта на минимална скорост.
- Натиснете отново, за да изключите функцията.
- Всяка промяна на скоростта на вентилатора ще изключи функцията.
- Функцията за тих режим на работа () не е налична за охладена водна система.

10. Настройка на часовника

- Натиснете и задръжте бутона , за да настроите часа.

11. Настройка на таймера за включване



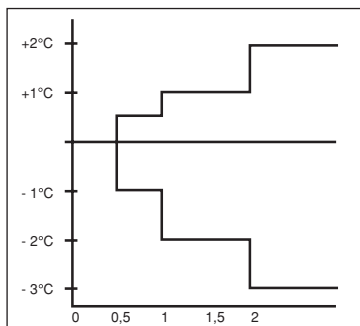

- Натиснете бутона **ON TIMER**, за да включите таймера за включване.
- Настройте желаното време за включване, натискайки непрекъснато бутона **ON TIMER**. Ако таймерът е настроен на 7.30 ч., климатикът ще се включи точно в 7.30 ч.
- Натиснете бутона **CANCEL**, за да отмените настройката на таймера за включване.

12. Настройка на режима за сън

- Натиснете бутна , за да включите режима за сън.
- Това е опция за пестене на енергия. При работа на климатика в режим на охлаждане, настроената температура се увеличава с 0,5°C след първия половин час, с още 0,5°C след втория половин час и с 1°C след следващия 1 час.
- При работа на климатика в режим на отопление, настроената температура се намалява 1°C след първия половин час, с още 1°C след втория половин час и с 1°C след следващия 1 час.
- Тази функция е налична в режими **COOL (ОХЛАЖДАНЕ)**, **HEAT (ОТОПЛЕНИЕ)** и **AUTO (АВТОМАТИЧЕН)**.



13. Настройка на температурата

- За да настроите желаната стайна температура, натиснете  или , за да увеличите или намалите зададената температура.
- Диапазонът на настройката на температурата е от 16°C до 30°C (допълнителна настройка от 20°C до 30°C).
- Натиснете едновременно двата бутона  и , за да превключите между °C и °F.

ОТКРИВАНЕ НА НЕИЗПРАВНОСТИ (само за инвертори)

ОТКРИВАНЕ НА НЕИЗПРАВНОСТИ С ДИСТАНЦИОННОТО УПРАВЛЕНИЕ

Секциите за показване на температурата показват съответните кодове.

1. Когато задържите надолу бутона **ON TIMER CANCEL** (ОТМЯНА НА ТАЙМЕРА ЗА ВКЛЮЧВАНЕ) или **OFF TIMER CANCEL** (ОТМЯНА НА ТАЙМЕРА ЗА ИЗКЛЮЧВАНЕ) за 5 секунди, на мястото за показване на температурата започва да мига индикацията “00”.

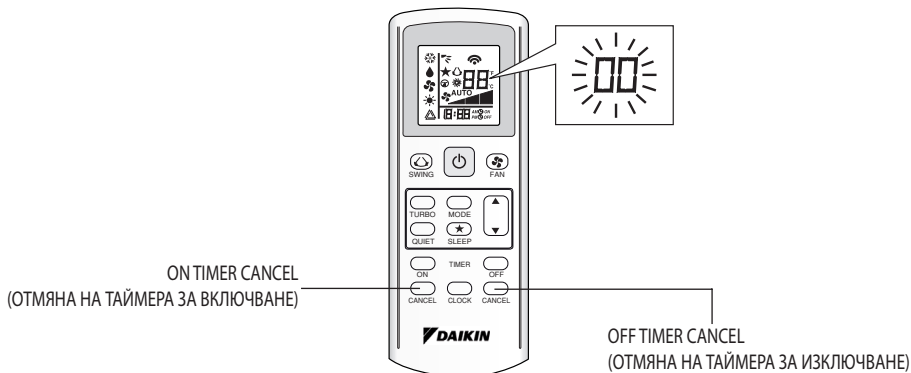

2. Натиснете бутона **ON TIMER CANCEL** (ОТМЯНА НА ТАЙМЕРА ЗА ВКЛЮЧВАНЕ) или **OFF TIMER CANCEL** (ОТМЯНА НА ТАЙМЕРА ЗА ИЗКЛЮЧВАНЕ) многократно, докато се чуе непрекъснат звук “бийп”.
 - Индикацията на кода се променя, както е показано по-долу, и известява с продължителен звук “бийп”.

КОД ЗА ГРЕШКА	ЗНАЧЕНИЕ
00	НОРМАЛНО
A1	ГРЕШКА В РСВ НА ВЪТРЕШНИЯ АГРЕГАТ
A3	НЕИЗПРАВНОСТ В ДРЕНАЖНАТА ПОМПА
A5	АНТИФРИЗ (ОХЛАЖДАНЕ)/ТОПЛООБМЕННИК ПРЕГРЯВАНЕ (ОТОПЛЕНИЕ)
A6	НЕИЗПРАВНОСТ В ДВИГАТЕЛЯ НА ВЪТРЕШНИЯ ВЕНТИЛАТОР
AH	НЕИЗПРАВНОСТ В ЕЛЕКТРИЧЕСКИЯ ВЪЗДУШЕН ПОЧИСТВАТЕЛ
C4	ВЪТРЕШЕН ТОПЛООБМЕННИК (1) ТЕРМИСТОР КЪСО СЪЕДИНЕНИЕ/ОТВОРЕН
C5	ВЪТРЕШЕН ТОПЛООБМЕННИК (2) ТЕРМИСТОР КЪСО СЪЕДИНЕНИЕ/ОТВОРЕН
C7	ГРЕШКА В ОГРАНИЧИТЕЛНИЯ ПРЕВКЛЮЧАТЕЛ НА ЖАЛУЗИТЕ
C9	ВЪТРЕШЕН АГРЕГАТ СТАЕН ТЕРМИСТОР КЪСО СЪЕДИНЕНИЕ/ОТВОРЕН
E1	ГРЕШКА В РСВ НА ВЪНШНИЯ АГРЕГАТ
E3	ЗАЩИТА ОТ ВИСОКО НАЛЯГАНЕ
E4	ЗАЩИТА ОТ НИСКО НАЛЯГАНЕ
E5	ДВИГАТЕЛ НА КОМПРЕСОРА БЛОКИРАН/КОМПРЕСОР ПРЕТОВАРЕН
E6	ГРЕШКА ПРИ СТРАТИРАНЕ НА КОМПРЕСОРА
E7	ДВИГАТЕЛ НА ВЪНШНИЯ ВЕНТИЛАТОР С ПОСТОЯНЕН ТОК БЛОКИРАН
E8	ПОДАВАНИЯТ ПРОМЕНЛИВ ТОК ПРЕВИШАВА ДОПУСТИМИЯ
E9	ЕХV ГРЕШКА
EA	ГРЕШКА В 4-ПЪТНИЯ КЛАПАН
F3	ПРЕГРЯВАНЕ НА ИЗПУСКАТЕЛНАТА ТРЪБА
F6	ПРЕГРЯВАНЕ НА ТОПЛООБМЕННИКА
HO	ГРЕШКА В СЕНЗОРНАТА СИСТЕМА НА КОМПРЕСОРА
H3	ГРЕШКА В ПРЕСОСТАТА ЗА ВИСОКО НАЛЯГАНЕ
H6	ГРЕШКА В ОТКРИВАНЕТО НА ОБРАТНА ВРЪЗКА ОТ КОМПРЕСОРА
H7	ДВИГАТЕЛ НА ВЕНТИЛАТОРА ПРЕТОВАРЕН/ СВРЪХТОК/ НЕИЗПРАВНОСТ В СЕНОЗОР
H8	ГРЕШКА В ДАТЧИКА ЗА ПРОМЕНЛИВ ТОК

КОД ЗА ГРЕШКА	ЗНАЧЕНИЕ
H9	ВЪНШЕН ВЪЗДУШЕН ТЕРМИСТОР КЪСО СЪЕДИНЕНИЕ/ОТВОРЕН
J1	ГРЕШКА В ДАТЧИКА ЗА НАЛЯГАНЕ
J3	ТЕРМИСТОР НА ИЗПУСКАТЕЛНАТА ТРЪБА НА КОМПРЕСОРА КЪСО СЪЕДИНЕНИЕ/ НЕПРАВИЛНО РАЗПОЛОЖЕН
J5	ТЕРМИСТОР НА ВСМУКАТЕЛНАТА ТРЪБА КЪСО СЪЕДИНЕНИЕ/ОТВОРЕН
J6	ТЕРМИСТОР НА ВЪНШНИЯ ТОПЛООБМЕННИК КЪСО СЪЕДИНЕНИЕ/ОТВОРЕН
J7	ТЕРМИСТОР НА ТОПЛООБМЕННИКА ЗА ПРЕОХЛАЖДАНЕ КЪСО СЪЕДИНЕНИЕ/ ОТВОРЕН
J8	ТЕРМИСТОР НА ТРЪБАТА ЗА ТЕЧНОСТ КЪСО СЪЕДИНЕНИЕ/ОТВОРЕН
J9	ТЕРМИСТОР НА ТРЪБАТА ЗА ГАЗ КЪСО СЪЕДИНЕНИЕ/ОТВОРЕН
L1	ГРЕШКА В РСВ НА ИНВЕРТОРНИЯ ВЪНШЕН АГРЕГАТ
L3	КУТИЯ ЗА УПРАВЛЕНИЕ НА ВЪНШНИЯ АГРЕГАТ ПРЕГРЯВАНЕ
L4	ТОПЛИНЕН ОХЛАДИТЕЛ ПРЕГРЯВАНЕ
L5	ИРМ ГРЕШКА/IGBT ГРЕШКА
L8	ИНВЕРТОРЕН КОМПРЕСОР СВРЪХТОК
L9	ЗАЩИТА ОТ СВРЪХТОК В КОМПРЕСОРА
LC	КОМУНИКАЦИОННА ГРЕШКА (ВЪНШЕН РСВ ЗА УПРАВЛЕНИЕ И ИНВЕРТОРЕН РСВ)
P1	ОТВОРЕНА ФАЗА ИЛИ НЕРАВНОВЕСИЕ В НАПРЕЖЕНИЕТО
P4	ТОПЛИНЕН ОХЛАДИТЕЛ ТЕРМИСТОР КЪСО СЪЕДИНЕНИЕ/ОТВОРЕН
PJ	ГРЕШКА В НАСТРОЙКАТА НА КАПАЦИТЕТА
U0	НЕДОСТИГ НА ГАЗ
U2	НАПРЕЖЕНИЕТО НА ПОСТОЯНИЯ ТОК ИЗВЪН НОРМИТЕ
U4	КОМУНИКАЦИОННА ГРЕШКА
U7	КОМУНИКАЦИОННА ГРЕШКА (ВЪНШЕН РСВ ЗА УПРАВЛЕНИЕ И ИРМ РСВ)
UA	ИНСТАЛАЦИОННА ГРЕШКА
UF	НЕСЪОТВЕТСТВИЕ В МОНТАЖА НА ТРЪБОПРОВОДИТЕ И ОКАБЕЛЯВАНЕТО / НЕПРАВИЛНО ОКАБЕЛЯВАНЕ/НЕДОСТИГ НА ГАЗ
UH	АНТИФРИЗ (ДРУГИ ПОМЕЩЕНИЯ)

ЗАБЕЛЕЖКА

1. Кратък звук “бийп” и два последователни звука “бийп” обозначават несъответстващи кодове.
2. За да отмените показването на кодовете, задръжте натиснат бутон ON TIMER CANCEL (ОТМЯНА НА ТАЙМЕРА ЗА ВКЛЮЧВАНЕ) или OFF TIMER CANCEL (ОТМЯНА НА ТАЙМЕРА ЗА ИЗКЛЮЧВАНЕ) за 5 секунди. Екранът за кодовете изчезва сам, ако бутонът не бъде натиснат за повече от 1 минута.

- В случай на несъответствие в тълкуването на настоящото упътване и превода на някой език, английската версия на упътването има предимство.
- Производителят си запазва правото да поправя всякакви спецификации и дизайн, съдържащи се в упътването, по всяко време без предизвестие.

DAIKIN EUROPE N.V.
Zandvoordestraat 300, B-8400 Oostende,
Belgium

Вносител за Турция:
**AIRFEL ISITMA VE SOGUTMA SISTEMLERI SANAYI
TICARET A. S.**
Hurriyet Mah.E5 Yanyol, Uzeri No.57,
34876, Kartal Istanbul.